The background features two large, curved, glowing shapes: a red one on the left and a blue one on the right, both with a soft, gradient-like glow.

Sehen Sie  
Innovation und  
Design in einem  
neuen Licht.

**Kermi News**  
**ISH 2009 Frankfurt**

Sehen Sie  
Innovation und  
Design in einem  
neuen Licht.

Kermi News  
ISH 2009 Frankfurt

Heiztechnik  
Halle 8.0  
Stand F31

Sanitär  
Halle 3.1  
Stand A68/A69

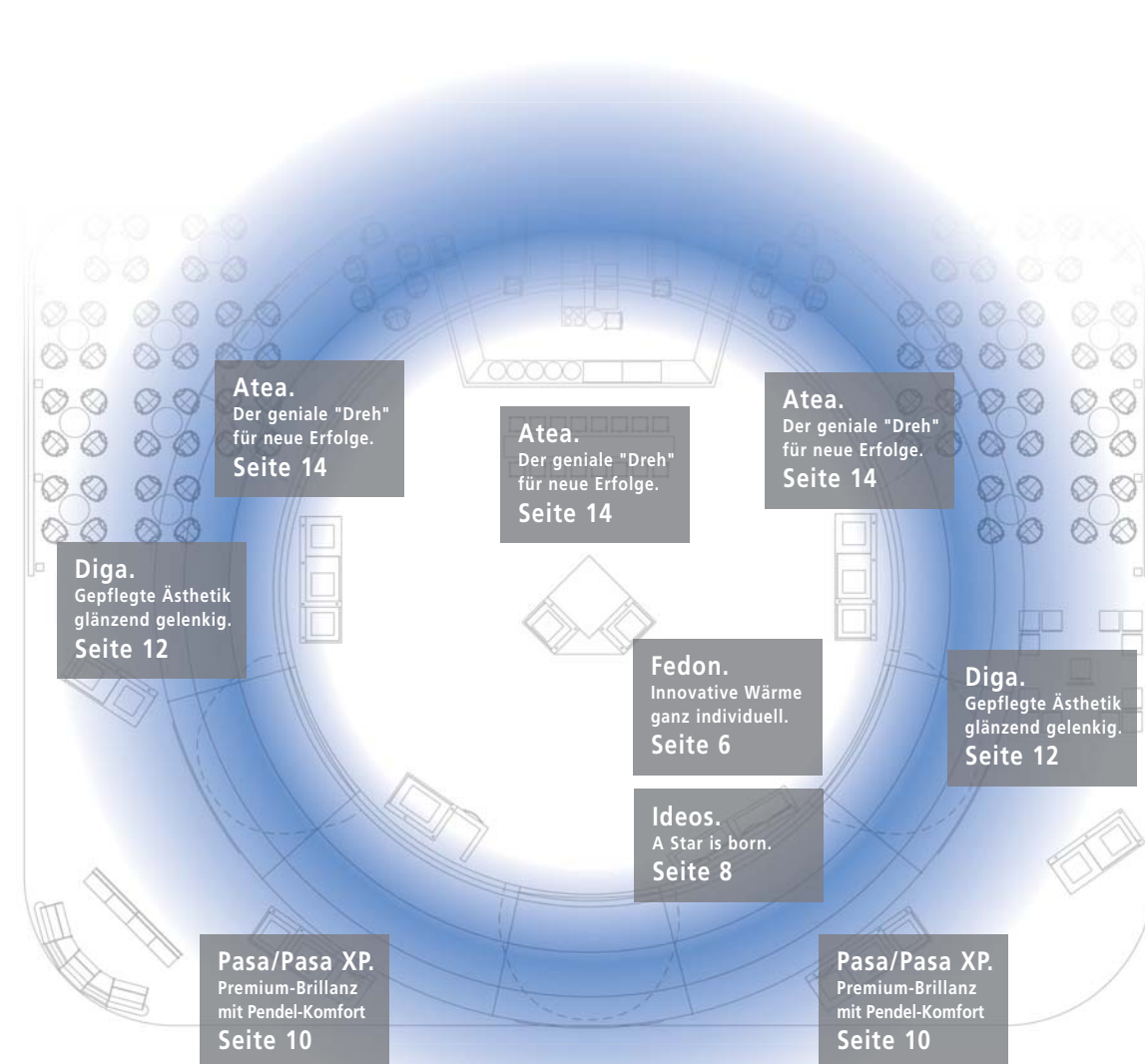
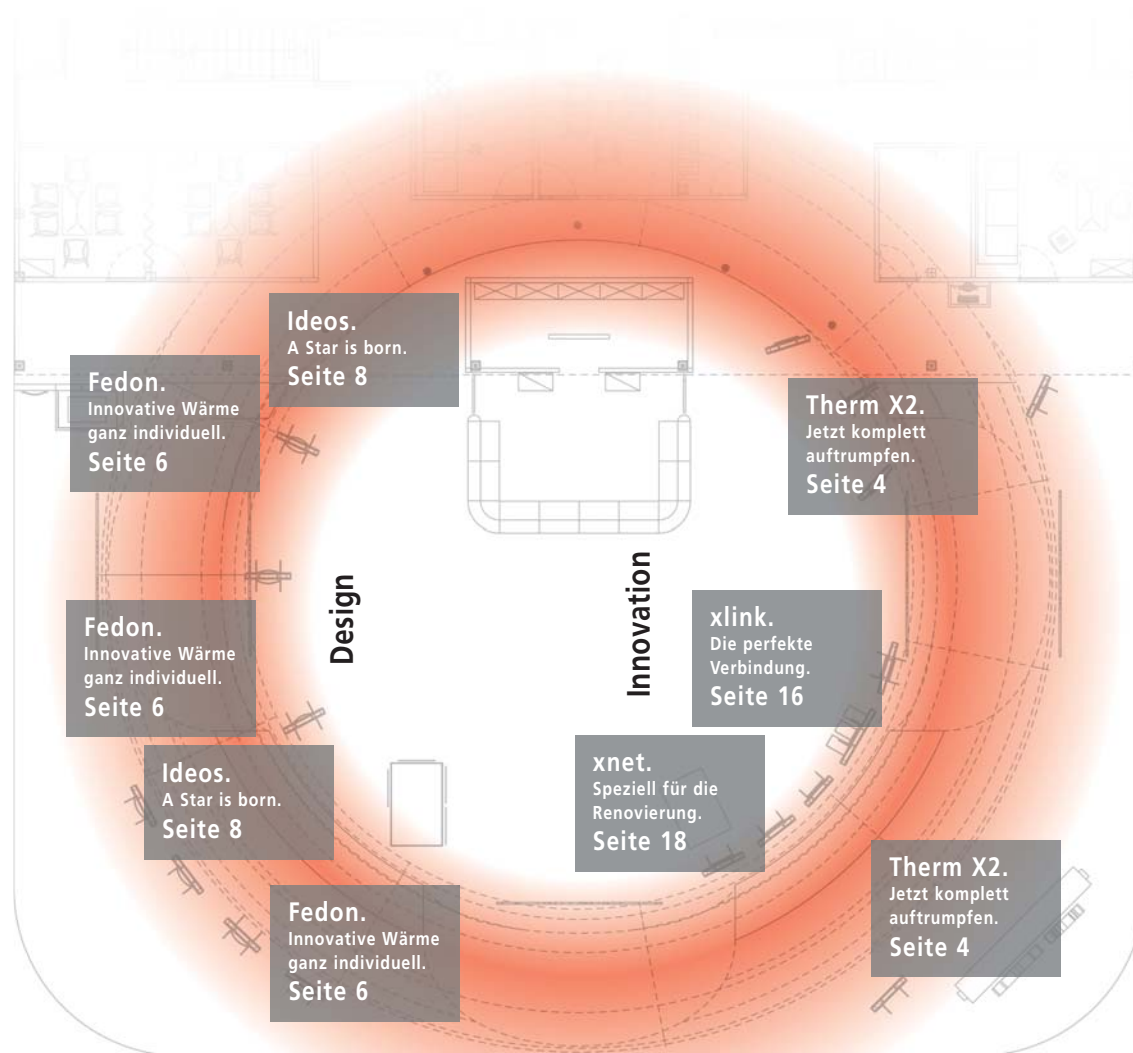

Jetzt auch in Kompakt-Ausführung und damit in allen mehrlagigen Kermi Flachheizkörpern.

**X2**  
INSIDE

X

2

Die einzigartige, patentierte X2-Technologie der seriellen Durchströmung macht es möglich: Höchste energetische Effizienz, deutlich mehr Dynamik und optimale thermische Behaglichkeit in jedem Betriebspunkt.

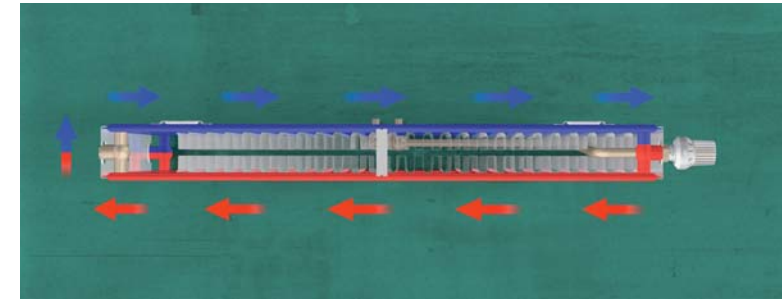

Jede Energiesparmaßnahme, die Sie anbieten können ist ein Gewinn für Sie und für die Umwelt. Therm X2 ist der weltweit einzige Flachheizkörper mit patentierter X2-Technologie, die es ermöglicht, auch bei der Wärmeübertragung wirkungsvoll Energie zu sparen. Seine vielfach erhöhte Strahlungsleistung schützt Sie darüber hinaus vor ärgerlichen, unnötigen Reklamationen. Und mit der V-Version sind Sie bei der Installation durch die werkseitig  $k_V$ -voreingestellten Ventile klar im Zeit-Vorteil.

Jetzt gibt Ihnen Kermi noch einen entscheidenden Trumpf mehr an die Hand: Die neue Therm X2 Kompakt-Ausführung. Auch als Austauschlösung mit DIN-Nabenabständen und damit perfekt passend in den boomenden Renovierungsmarkt.

Verfügbar ab April 09

#### Therm X2. Der Energiespar-Heizkörper.

Brennwerttechnik, Solarkollektoren und Co. sind jetzt nicht mehr das Ende der Fahnenstange, wenn es darum geht Energiesparpotenziale optimal zu nutzen. Die einzigartige X2-Technologie ermöglicht erstmals auch eine echte Energieersparnis bei der Wärmeübertragung. Und zwar bis zu 11 % gegenüber herkömmlicher Flachheizkörper-technik. Als wirkungsvolle Ergänzung und Optimierung der energieeffizienten Wärmeerzeuger.

Eine einzigartige Chance für Sie, die Energiesparkette perfekt zu schließen. Mit überzeugenden Argumenten, für die jeder Hausbesitzer aufgeschlossen ist. Und die Ihnen hervorragende Möglichkeiten der Kundengewinnung, Kundenbindung und Wettbewerbsdifferenzierung erschließen.

**Der Energiespar-Heizkörper.  
Jetzt komplett auftrumpfen.**



**Therm X2**

▼ Energie sparen ▲ Behaglichkeit gewinnen



# FEDON.

**FEDON.** INNOVATIVE WÄRME

# ONN

FÜR INDIVIDUELLE AKZENTE.

DESIGN PLUS

Ausgezeichnet  
mit dem Prädikat  
"Design Plus 2009"



**Die neue Form des Heizens.**  
Innovativ, individuell,  
multifunktional.

Unnachahmlich konsequent in seiner flächigen Geradlinigkeit und dabei einzigartig individuell – Fedon setzt völlig neue Akzente in der anspruchsvollen Wärmegestaltung. Ein Geheimnis liegt in der wahlweise links oder rechts angeordneten, zweigeteilten Funktionsfuge. Als geniale Basis für eine Vielzahl von Accessoire-Varianten.

**Bekanntgabe Verfügbarkeit  
auf der ISH**

Spiegel, Leuchte, Ablage, Garderobenelement, Handtuchbügel oder -haken . . . hochwertig in der Ausführung und innerhalb der Funktionsfuge frei zu platzieren. Fedon. Konsequenter kann Wärmé-Design kaum sein. So bleibt die Befestigungs- und Anschlusstechnik komplett verborgen. Die Temperatureinstellung erfolgt hier über einen unten in der Funktionsfuge eingelassenen Thermostatregler.

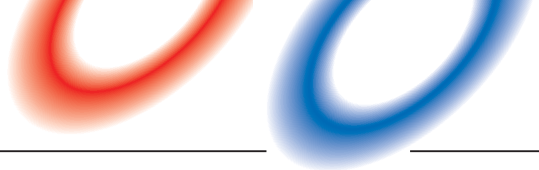

# IDEOS.

IDEOS. A STAR IS BORN.



Ein Modul übernimmt Blendenfunktion und verdeckt die Anschluss-Situation.



Auch die Kompakt-Version ermöglicht elegante Lösungen für den Anschluss.

# IDEOS



Bereits als Designstudie in Kooperation mit der School of Architecture (PBSA) auf der ISH 2007 vorgestellt geht Ideos jetzt in Serie.



### Der neue Star unter den Designheizkörpern.

Richtungsweisendes Wärme-Design oder ungewöhnliches Design-Objekt? Ideos verkörpert beides auf einzigartige Weise. Sternförmige Module verbinden sich zu einem faszinierenden Ganzen von unverwechselbarer Ausstrahlung. Mit dem reizvollen Wechselspiel von strahlender Brillanz und schwebend leichter Transparenz. Ideos – mehr als eine Idee voraus. Konsequenter gestaltet bis ins letzte Detail. So übernimmt ein Element bei der Ventil-Version Blendenfunktion und verdeckt die komplette Anschluss-Situation. Zugleich ist der Thermostatkopf in das Design dieses Einzelements perfekt integriert. Und auch bei der Kompaktausführung ist die Befestigung von vorn nicht sichtbar.



Ideos – neues Wärme-Design wie vom andern Stern. Glanzvoll harmonisierend mit den aktuellen Badstilwelten und ein echter Eyecatcher in jeder anspruchsvollen Ausstellung.

**Bekanntgabe Verfügbarkeit auf der ISH**

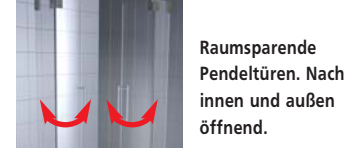
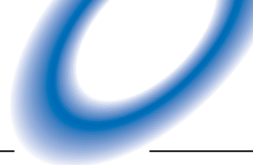

Raumsparende Pendeltüren. Nach innen und außen öffnend.



Hebe-Senk-Mechanismus für sanften, dichten Türschluss.

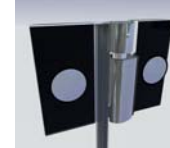

Innen superglatte Beschläge. Für problemlose Pflege.

PASA/PASA XP. PREMIUM-BRILLANZ

PLUS PENDEL-KOMFORT.

PREMIUM-SEGMENT  
BESCHLAGS-PROGRAMM



Bekanntgabe Verfügbarkeit auf der ISH

**Souveräne Exklusivität gepaart mit exzellenter Funktion.**

Mit Pasa und Pasa XP präsentiert Kermit zwei neue Highlights im Premium-Segment. Charakteristisch dabei das exzellent flache, konsequent geradlinige Beschlags- und ebenso elegante wie ergonomische Griffstangen-Design. Souveräne Dusch-Ästhetik für das anspruchsvolle Badambiente – inklusive Top-Funktion und allem Komfort: Raumsparende, großzü-

gige Pendeltür-Mechanik, nach innen und außen öffnend. Dazu Hebe-Senk-Mechanismus, innen bündige Beschläge für leichte Reinigung, Beschläge und Griffstangen komplett vormontiert . . .

Pasa bietet pure, rahmenlose Transparenz, einzeln nach Maß gefertigt. Pasa XP mit superglattem Wandprofil passt als Serienmodell auf nahezu alle gängigen Brausewannen.



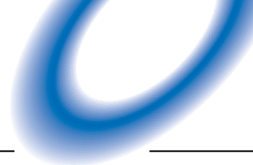

Beschlagsgelenke  
180° nach außen  
schwenkbar + Hebe-  
Senk-Mechanismus.

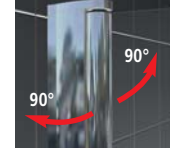

Wandgelenkprofil  
90° nach außen und  
innen beweglich +  
Hebe-Senk-Mechan.



Beschlagsgelenk-  
technik innen bündig  
integriert. Für  
einfache Pflege.

**PREMIUM-SEGMENT**  
PROFIL-PROGRAMM

**DIGA.** GEPFLEGTE ÄSTHETIK

GLÄNZEND GELENKIG.

# DIGA



So praktisch, komfortabel und raumsparend kann anspruchsvolle Dusch-Kultur sein.

Diga beeindruckt nicht nur mit großzügiger Transparenz und klarer, moderner Design-Geometrie, brillant harmonierend mit den anspruchsvollen Bad-trends – sie ist gleichzeitig geradezu ein Wunder an Beweglichkeit. Durch intelligente Wandgelenkprofil- und Beschlags-

gelenktechnik. Für komfortable Einstiegsfreiheit, problemlose Pflege und praktische Raumsparnis. Denn bei Bedarf lässt sie sich ganz einfach flach an die Wand falten.

**Bekanntgabe Verfügbarkeit auf der ISH**

# ATEA. DER GENIALE "DREH"

Der geniale "Dreh":  
EckEinstiegshälften und  
Türelemente einfach über  
Kopf drehen und links oder  
rechts verwenden.  
Für ökonomische Lagerhaltung  
und unkomplizierte Montage.



# ATEA. FÜR NEUE ERFOLGE.

Anspruchsvolles Dusch-Design –  
jetzt auch gerüstet für den  
Erfolgs-Markt „Gleiten“

Jetzt öffnet Ihnen Atea auch  
die Tür zum traditionellen  
Erfolgs-Markt „Gleiten“. Durch  
nicht weniger als fünf neue  
Baupformen. Von der Tür über den  
EckEinstieg bis zur Viertelkreis-  
ausführung und der Badewannen-  
abtrennung. Aufgebaut auf dem  
attraktiven Atea Profil-Design.  
Ausgestattet mit neuer Funktio-  
nalität für optimalen Einstiegs-  
Komfort, geringen Raumbedarf,  
besondere Reinigungsfreundlich-  
keit, hohe Spritzwasserdichtheit  
und einfache Montage. Beginnend  
bei der eleganten Griffleiste auf  
den ansonsten profilmfreien  
Gleitsegmenten, die sich zur  
Reinigung bequem und einfach  
nach innen schwenken lassen.  
Und zur ökonomischen Lager-  
haltung und unkomplizierten  
Montage sind EckEinstiegshälften  
und Türelemente oben und unten  
identisch und dadurch universell  
links und rechts verwendbar.  
Damit setzt Atea einmal mehr  
neue Akzente mit einem  
Programm, das perfekt in den  
Markt passt und das Ihnen alle  
Möglichkeiten eröffnet, für  
nicht alltägliche Erfolge.



Saubere Lösung:  
Gleitelemente ganz einfach und  
bequem nach innen schwenken  
für problemlose Reinigung.

Bestellbar ab 01. 05. 2009



# XL

## FBH-ANSCHLUSSGARNITUR

- Technisch und optisch die perfekte Verbindung
- Einfacher Anschluss an die Ventilgarnitur
- Keine sichtbaren Bauteile
- Kein zusätzlicher Regelkreis für FBH notwendig

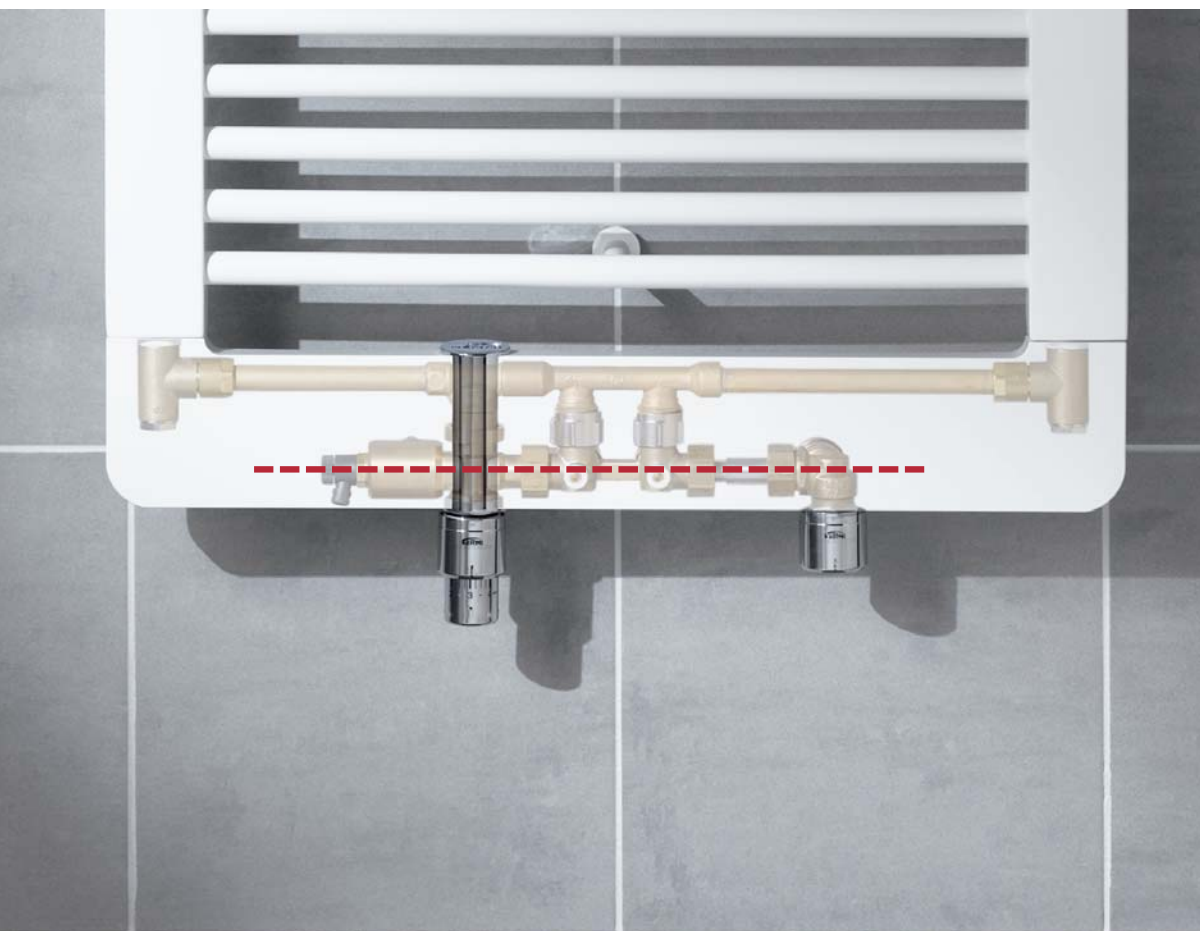

# LINK

## CREDO-DUO, CREDO-V, CREDO-UNO II-V

Die perfekte Verbindung zwischen trendsetzendem Wärme-Design und fortschrittlicher Flächenheizung.

Die Kombination von Badheizkörper und Flächenheizung ist mehr und mehr gefragt. Was fehlte war eine optisch und technisch überzeugende Lösung für das Problem der Anbindung und Rückwärmung. Jetzt hat Kermi das perfekte Bindeglied entwickelt: xlink Anschlussgarnitur für Fußbodenheizung. Für Credo-Duo, Credo-V und den neuen Credo-Uno-V. Komplett unsichtbar unter der Heizkörperblende integriert sorgt sie für eine konstante Fußbodentemperierung im Bad – unabhängig von der Raumtemperatur. Ohne Stromanschluss oder aufwändige Baumaßnahmen und ohne Eingriff in die Heizkesselregelung. Als komplette Einheit mit selbsttätig arbeitendem Temperaturregler und bereits integriertem Hahnblock. Für einfachen, schnellen, direkten Anschluss an die Ventilgarnitur der Designheizkörper Credo-Duo, Credo-V oder Credo-Uno II-V statt aufwändiger Planung und Montage einer RTL-Wandeinbaubox.

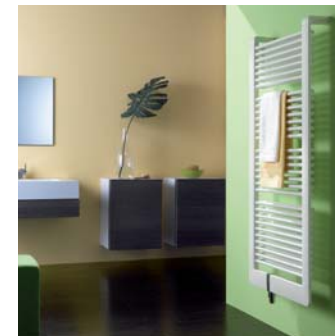
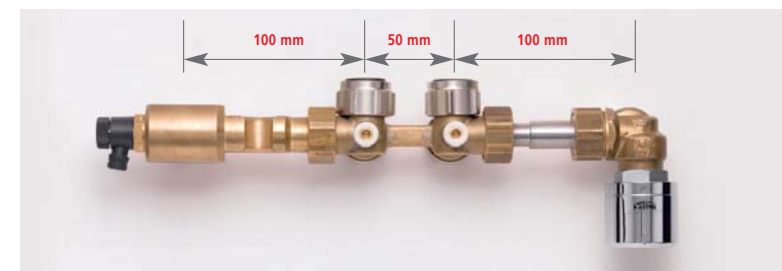

Insbesondere in Verbindung mit dem neuen xnet C15 Dünnschichtsystem die innovative Lösung für den immer wichtiger werdenden Renovierungsmarkt.

Lagerhaltig lieferbar

# XNET

## XNET FLÄCHENHEIZUNG/-KÜHLUNG.



# NET

## SPEZIELL FÜR DIE RENOVIERUNG.

**xnet**<sup>®</sup>  
Das Wärme-Netz von Kermi

### Für jede Renovierungs-Situation die rationelle xnet-Lösung.

Lange Zeit waren die Angebote für fortschrittliche Flächenheizung/-kühlung am Neubau und den Kernsanierungen ausgerichtet. Heute wird es immer wichtiger, adäquate Systeme auch für den wachsenden Modernisierungsmarkt anzubieten. Denn die Flächenheizung/-kühlung hat sich als effiziente, energiesparende Wärmeverteilungsalternative längst etabliert. Kermi trägt dieser Forderung mit speziellen Entwicklungen Rechnung und ermöglicht es Ihnen, Ihren Kunden auch im Renovierungsbereich kostengünstig rationelle, energiesparende und zeitgemäße Komfortlösungen anzubieten.

Durch seine energiesparende Niedertemperaturtechnik, die kurze Reaktionszeit und rasche, individuelle Regelfähigkeit ist das xnet Flächenheizungssystem wie geschaffen für die kosten- und umweltschonende Kombination mit allen energieeffizienten Wärmeerzeugern, bis hin zur Einbindung in ein Niedrigenergiehaus-Konzept.

**Kermi xnet C15 Dünnschichtsystem.** Die perfekte Renovierungslösung. Durch geringst mögliche Konstruktionshöhe.

**xnet C13 Trockensystem.** Für schnelle, rationelle Verlegung ohne erforderliche Trocknungszeit.

**xnet Wandheizung.** Die komfortable Wärmelösung überall dort, wo Fußbodenheizung und konventionellen Heizkörpern Grenzen gesetzt sind.

**xlink Anschlussgarnitur.** Die perfekte Verbindung zwischen trendsetzendem Designheizkörper und fortschrittlicher Flächenheizung.

**xnet Kombirohr X70.** Ein Heizstrang und eine Steigleitung – Fußbodenheizung und Heizkörper einfach kombinieren.

**xnet Regelstationen mini und mini-plus.** Fortschrittliche Regeltechnik für die problemlose Integration in die vorhandene Situation.

**xnet Raumthermostat Funk.** Mit Funksignalübertragung zur Empfängereinheit. Batteriebetrieben. Ohne weitere Verdrahtung funktionsfähig.

Lagerhaltig lieferbar.  
xnet Regelstation mini-plus  
bestellbar ab 01. 04. 2009.

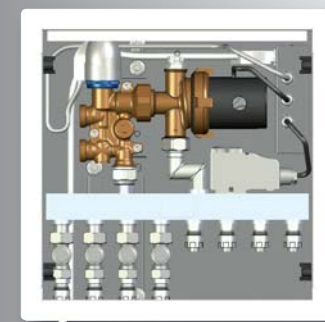
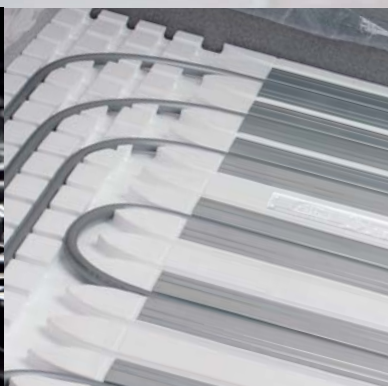

**KERMI®**



**Kermi GmbH  
Pankofen-Bahnhof 1  
94447 Plattling  
GERMANY**

**Tel. +49 9931 501-0  
Fax +49 9931 3075**

**[www.kermi.de](http://www.kermi.de)  
[info@kermi.de](mailto:info@kermi.de)**



Ein Unternehmen der

**AFG  
Arbonia-Forster-Holding AG**